



RENAULT TRUCKS TRAFIC

**Volledig aanpasbaar
voor uw bedrijf**

reault-trucks.nl



**RENAULT
TRUCKS**

De weg op met Renault Trucks

Rijden met Renault Trucks is kiezen voor een partner die zich ertoe verbindt u te ondersteunen wanneer u dat nodig heeft. Het betekent in staat zijn de meest doeltreffende en technische oplossing te kiezen. Het betekent dat u bedrijfswagens kunt kiezen die functioneel, efficiënt en comfortabel zijn. Het betekent ook kiezen voor gebruiksvriendelijke, beproefde technologieën die geschikt zijn voor uw bedrijf. Het gaat erom een sterk, warm en duurzaam partnerschap op te bouwen. Het betekent de juiste keuze maken.

Pioniers sinds 1894

Marius Berliet ontwierp zijn eerste motor in 1894. Louis Renault richtte het bedrijf Renault Frères op in 1898. Met dit erfgoed van uitmuntendheid in de Franse productie van trucks zet Renault Trucks een lange traditie van expertise en innovatie voort. Zo verscheen de eerste elektrische truck in 1923 en de cabine met vlakke cabinevloer in 1990. Wij leiden bedrijven op weg naar hoge prestaties.



TOEKOMSTGERICHT

Wij kunnen de juiste transportoplossing op het juiste moment leveren met de juiste energieoplossing, met een minimale impact op het milieu. Renault Trucks biedt oplossingen om vervuiling en CO₂-uitstoot efficiënt te verminderen: geoptimaliseerde dieselmotoren en biobrandstoffen, 100% elektrische trucks en een reeks diensten die sterke milieuprestaties bevorderen.

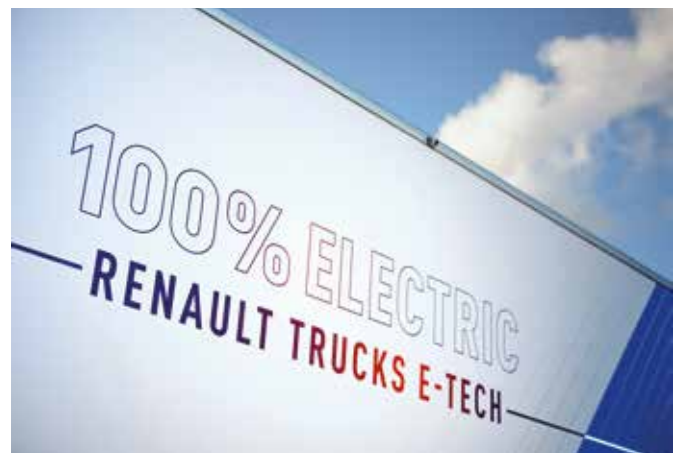

VERANTWOORDELIJKE FABRIKANT

Als lid van UN Global Impact streeft Renault Trucks ernaar zijn impact op het klimaat te verminderen en op verantwoorde wijze gebruik te maken van hulpbronnen en zaken te doen. Renault Trucks heeft zijn maatschappelijke verantwoordelijkheid laten controleren door de onafhankelijke organisatie Ecovadis, die de fabrikant tot de best presterende bedrijven in de sector heeft gerekend.





De Trafic Red Edition alleen bij Renault Trucks

Al meer dan 35 jaar ondersteunt Renault Trucks het bedrijfsleven door zijn expertise op het gebied van zware trucks ten dienste te stellen van professionals die bedrijfsvoertuigen besturen. Ontdek de Trafic Red Edition die met zijn comfort en ruimte, de finishing touch vormt van een zeer complete serie bedrijfsvoertuigen van Renault Trucks.





Belangrijkste standaarduitrusting Trafic Red Edition

Exterieur

- Verchromde grille
- LED PURE VISION koplampen
- Voor- en achterbumper gedeeltelijk in kleur en kolom achterlichten in kleur

Interieur

- Dashboard met chromaccenten
- Gekoeld handschoenenkastje
- Draadloze smartphone oplader
- Handmatige airconditioning
- Cruise Control + snelheidsbegrenzer
- Automatische activering van koplampen en ruitenwissers



Red
By RENAULT
TRUCKS

De Trafic Red Edition Exclusive

De Trafic Red Edition Exclusive is een exclusieve, zeer complete uitvoering van Renault Trucks. Dit model Trafic is de bedrijfswagen voor een premium rij- en werkervaring.



Belangrijkste standaarduitrusting Trafic Red Edition Exclusive

Exclusief exterieurdesign

- Voor- en achterbumper in kleur en kolom achterlichten in kleur
- Lichtmetalen velgen 17"
- Aluminium laaddrempel
- Mistlampen
- 5 kleuren, waarvan 4 metallic

Verbeterd rijcomfort

- Bestuurdersstoel met verstelbare lendensteun en armsteun
- Multifunctionele bijrijdersbank
- 4,2" kleuren hoofddisplay
- 8" touchscreen met Apple Carplay & Android Auto
- TEP lederen stuur
- LED cabineverlichting
- Hands-free kaart
- Rubberen vloermatten

Speciaal ontworpen voor professionals

DELIVERY pakket:

- 270° achterportieren met panelen (L2H1)
- Tussenwand met doorlaadluik
- LED verlichting laadruimte

Red
By RENAULT
TRUCKS



Gemoedsrust voor uw bedrijf

Renault Trucks is de professionele partner voor uw bedrijf. Snelle en efficiënte service, ruime openingstijden en 24/7 service inclusief sleepservice. Optimaliseer de uptime van uw voertuig door behoud van het volledige potentieel.



Professionals aan uw zijde

U kunt vertrouwen op het netwerk van Renault Trucks. Met bijna 1400 servicepunten door heel Europa, is er altijd een Renault Trucks-dealer bij u in de buurt.

RENAULT TRUCKS FAST & PRO: UW BEDRIJFSWAGEN WORDT ONDERHOUDEN DOOR EEN TEAM VAN PROFESSIONALS VOOR EEN MAXIMALE UPTIME.

- Deskundige en opgeleide technici
- Ruime openingstijden, ook op zaterdagochtend*
- Snel beschikbaar voor reparaties en onderhoud



DE FAST & PRO VOORDELEN VOOR U ALS BEDRIJFSWAGENKLANT



Onderhoud door specialisten en een standaard kwaliteitscheck

Opgeleid voor onderhoud aan diesel en elektrische bedrijfswagens



Minder uitstoot door kwalitatief onderhoud

Officieel Renault Trucks-onderhoud met originele onderdelen

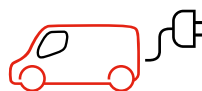

E-Tech onderhoud specialisatie

Onderhoud door speciaal getrainde monteurs

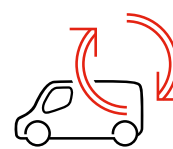

Haal- en brengservice of vervangend vervoer beschikbaar op aanvraag

Voor volledige ontzorging tegen een scherp tarief



2 jaar garantie op onderdelen

Standaard op officiële onderdelen



Aantrekkelijke pakketprijzen

Dealeronderhoud tegen aantrekkelijke prijzen

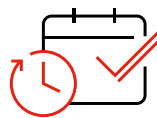

Voraf gepland onderhoud

Al het onderhoud plannen wij pro-actief in uw en onze agenda



Pechservice onderweg 24/7 bereikbaar

In heel Europa na onderhoud



Ruime openingstijden

Ook op zaterdagochtend

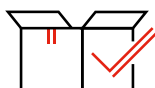

Onderdelen op voorraad, dus snel weer op weg

Bij uw Renault Truck-dealer liggen de onderdelen standaard op voorraad

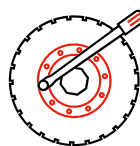

Bandenservice =inclusief

Voor compleet onderhoud aan bedrijfswagens. Alles wordt in een afspraak verzorgd

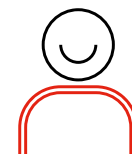

Eén aanspreekpunt vanuit Renault Trucks

Zodat u altijd weet waar u met uw vragen terecht kunt

*Kan variëren per dealer.

Onderdelen van hoge kwaliteit en betrouwbare service voor zorgeloos ondernemen



2 JAAR GARANTIE OP ONZE ONDERDELEN EN DIENSTEN

2 jaar garantie op onderdelen, reparaties en sleep hulp door erkende Renault Trucks-dealers.



ORIGINELE ONDERDELEN

Originele onderdelen van hoge kwaliteit: betrouwbaar, sterk en goedgekeurd om voertuigprestaties te optimaliseren.



GEREVISEERDE ONDERDELEN

Aanbod van gereviseerde onderdelen om de prestaties van uw voertuig te behouden door ze een tweede leven te geven.

24/7 Reparatedienst

Ons netwerk van deskundigen kan u te woord staan in 16 verschillende talen. U krijgt en houdt een eigen contactpersoon wanneer er iets aan uw voertuig moet gebeuren.

Reparaties worden indien mogelijk op of langs de weg gedaan door speciaal getrainde technici die speciale voertuigen gebruiken en die werken met specialistische diagnostische hulpmiddelen.

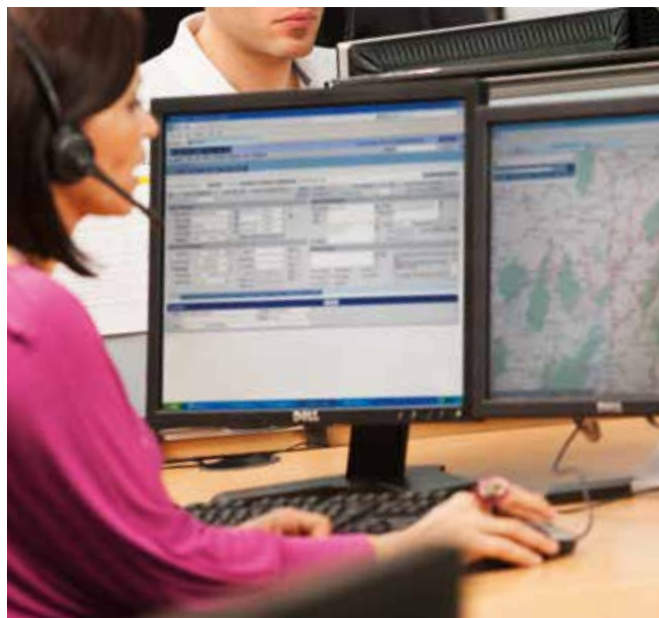

Houd de kosten laag met onze pakketten op maat

ONDERHOUDSPAKKETTEN

Onze prijzen worden vooraf vastgesteld en de reparaties worden uitgevoerd met originele onderdelen, gemonteerd door professioneel getrainde monteurs om de prestaties van uw bedrijfsvoertuigen te garanderen.

ONDERHOUDSCONTRACTEN

Start & drive pakket

Reference	Performance	Excellence
		Slijtageonderdelen
	Reparaties	Reparaties (Compleet voertuig)
Preventief onderhoud	Preventief onderhoud	Preventief onderhoud
Opties en updates	Opties en updates	Opties en updates
Van 24 tot 96 maanden		

* Mogelijke opties.



100% zorgeloos ondernemen

Renault Trucks Financial Services biedt verschillende financieringsmogelijkheden en op maat gemaakte verzekeringsproducten. Ons alles-in-één-pakket geeft u volledige controle over uw totale eigendomskosten - zonder onaangename verrassingen. Daarnaast geniet u met een financiële lease ook van alle fiscale voordelen inclusief subsidies.



> Trafic Red Edition



> Servicecontracten
Standard, Performance en Excellence



> Financiering en verzekering



100%
zorgeloos
ondernemen



Optimaliseer uw brandstofverbruik

De Trafic beschikt over een zuinige motor waarmee u kunt besparen op de brandstofkosten. Zo zijn er ook rijhulpsystemen die mede helpen het verbruik en de uitstoot zo laag mogelijk te houden.





Standaard 150 pk motor

Voor een lager brandstofverbruik en een hogere efficiëntie.



Schakelindicator

Om het brandstofverbruik te optimaliseren.



Stop & start systeem

Standaard op alle motoren.



Rijmodus

Standaard op alle modellen met handgeschakelde versnellingsbak om het brandstofverbruik te verminderen.

Volledig aanpasbaar aan uw wensen

Renault Trucks biedt u met de Trafic Red Edition een voertuigconfiguratie aan die volledig aangepast is aan uw wensen. Wij leveren de juiste bedrijfswagen op maat passend bij uw werkzaamheden en bedrijf.

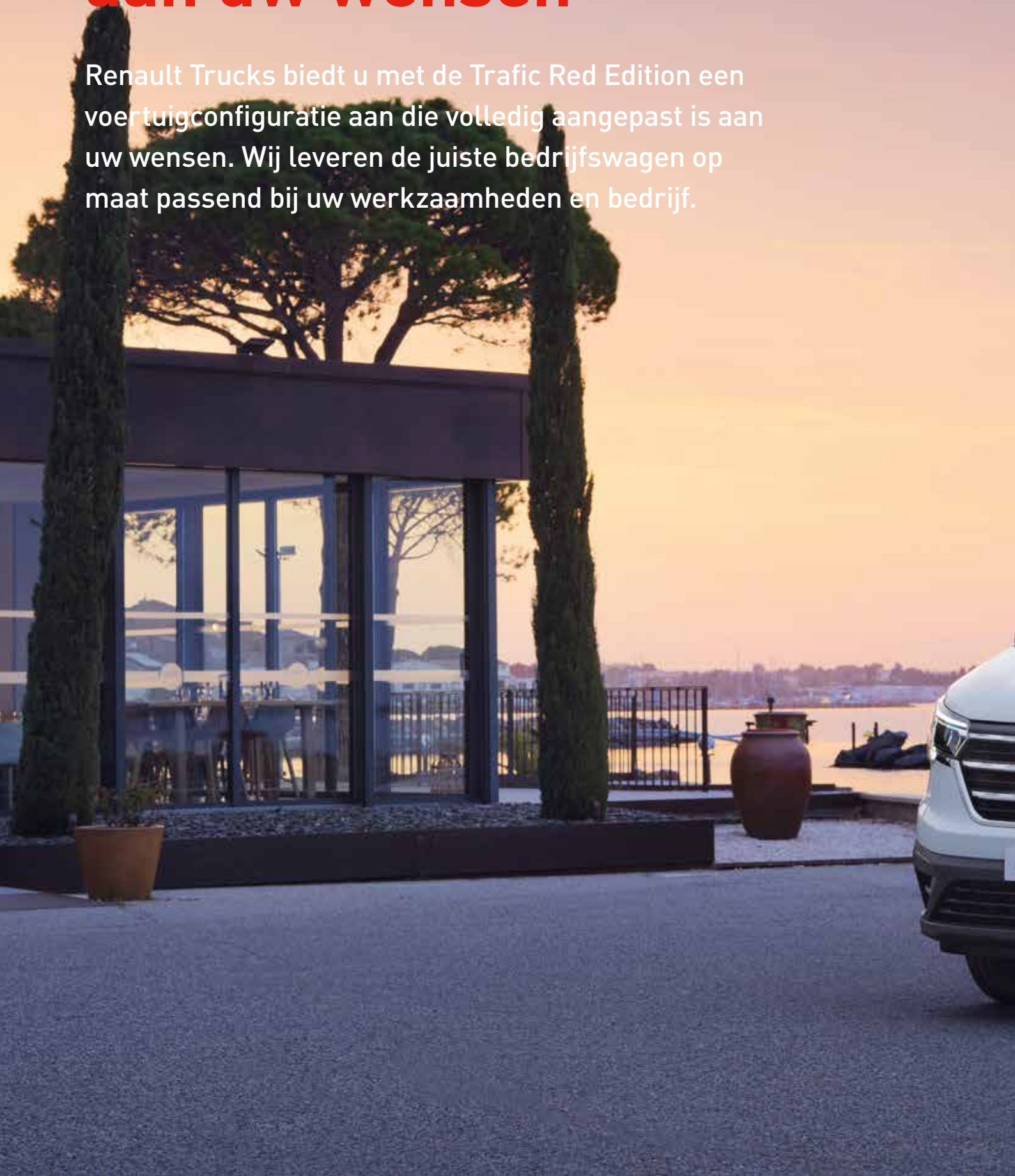



Op maat gemaakte inrichting

U kunt het interieur van uw Trafic bedrijfswagen volledig inrichten naar eigen wens. Op basis van uw bedrijfsbehoeften. Zodat alles op de juiste plek is geïnstalleerd!

Zorgvuldig ontworpen interieur

- Doorlaadluik in het tussenschot
- Bijrijdersbank met opbergruimte
- Vastzetogen op laadvloer





Klaar voor elke levering...

De Trafic Red Edition is verkrijgbaar in verschillende modellen: bestelwagen, dubbele cabine, platform cabine of 9-zitter combi, om aan de behoeften van uw bedrijf te voldoen.

De specialistische kennis van Renault Trucks maakt het u gemakkelijk om uw voertuig volledig naar wens en op maat om te bouwen.





... en om alle soorten werk uit te voeren





TREKGEWICHT

→ Geremd trekgewicht tot 2500 kg.

EEN DUBBELE CABINE VOOR HET VERVOER VAN PASSAGIERS

→ Tot 6 personen.

→ Uitstekend comfort voor bestuurder en passagiers.



Veilig vervoer van elk type lading...

Met zijn kubusvorm en modulaire structuur garandeert de Renault Trucks Trafic een gemakkelijk en efficiënt vervoer van alle soorten lading.

→ Maximaal effectieve volume
8,9 m³

→ Maximaal effectieve hoogte
1,9 m

→ Maximaal effectieve lengte
4,15 m

→ Lading maximaal
1300 kg





→ **Een interieur ontworpen om uw goederen veilig te vervoeren**

Een grendel op de linkerdeur* en sjirogeen aan de zijkant om lange voorwerpen veilig te vervoeren.

*standaard op H1-modellen met enkele cabine



... om zo dicht mogelijk bij uw klanten te kunnen leveren

Met de Renault Trucks Trafic voldoet u altijd aan de verwachtingen van uw klanten. Op elk moment van de dag, ongeacht de locatie.



ZEER EFFICIËNTE LAAD- EN LOSMOGELIJKHEDEN

- 180° of 270° achterdeuren.
- Achterklep (optioneel).
- Dubbele zijdeuren (optioneel).

PRAKTISCH PARKEREN

- Ideaal voor parkeren in de stad door zijn lage dakhoogte en zijn compacte afmetingen.



Zelfs in de meest drukke of in hoogte beperkte gebieden



COMPACTE BREEDTE EN HOOGTE

- Hoogte: 1,97 m
- Breedte: 1,95 m

KLEINE DRAAICIRKEL

- 6,2 m



Comfort aan boord

Voor optimaal werkcomfort kunt u van de cabine van de Renault Trucks Traffic Red Edition een functioneel mobiel kantoor maken.



De neerklapbare middenrugleuning biedt een stabiel en handig werkoppervlak.

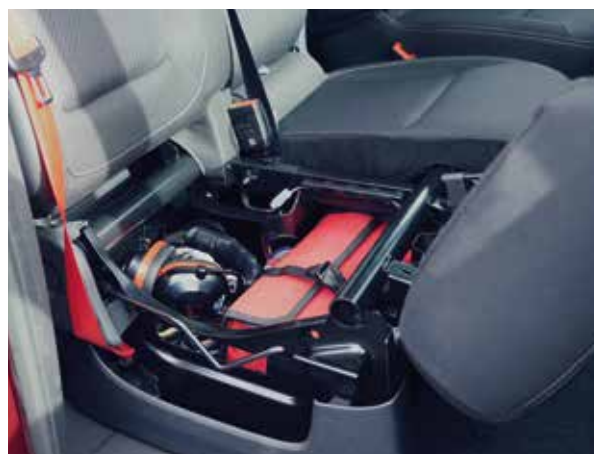

Opklapbare bank met opbergruimte.



Draadloze smartphone oplader.



8" touchscreen met Apple Carplay & Android Auto.



Tot 88 liter opberg ruimte.



Gekoeld handschoenenkastje.

Alles binnen handbereik



- 1 Adaptive cruise control
- 2 Airbag chauffeur of chauffeur en passagier, zij-airbag
- 3 4.2" kleuren hoofddisplay

- 4 Keyless startstelsel
- 5 8" touchscreen met Apple Carplay & Android Auto
- 6 Handbediende of automatische airconditioning

- 7 Draadloze smartphone oplader

- 8 Automatische versnellingsbak

(op modellen van 150 en 170 pk)

Alle bedieningselementen in de cabine bevinden zich binnen handbereik voor een hoge mate van werkcomfort voor de chauffeur. Rijhulpsystemen en de automatische versnellingsbak zorgen ervoor dat de chauffeur zich volledig kan concentreren op het werk en de weg.



Rijcomfort

De Renault Trucks Trafic Red Edition heeft een bestuurderscabine die ontworpen is om een goed gezichtsveld te kunnen bieden binnen de bebouwde kom.



- 1 Grote voorruit
- 2 LED koplampen
- 3 Vlak dashboard
- 4 Zonnescherm met spiegel voor dode hoek



Werken in alle veiligheid

De Trafic Red Edition maakt gebruik van de nieuwste technologieën om uw veiligheid te vergroten tijdens uw werkzaamheden.





Diverse technologieën zoals het rijhulpsysteem en de verschillende remsystemen bieden bescherming aan inzittenden en lading. Daarnaast wordt de veiligheid van de bestuurder door tal van voorzieningen nog verder verhoogd.



→ **Electronic Stability Control (ESC)**

Standaard assistentie voor de chauffeur om controle over het voertuig te behouden en te voorkomen dat deze in kritieke situaties kantelt.



→ **Parkeerhulp voor en achter**

Sensoren waarschuwen met een geluidssignaal als er een obstakel wordt waargenomen.



→ **Lane Departure Warning (LDWS)**

Waarschuwt de bestuurder met een geluidssignaal zodra er een ongewenste koersafwijking van het voertuig wordt waargenomen.



→ **Extended Grip**

Elektronisch beheer om bewegingen op alle soorten terrein mogelijk te maken (zand, sneeuw, modder, enz.).

→ **Hill Start Assist**

De remmen worden een paar seconden vastgehouden. Na het loslaten van het pedaal om het wegrijden op een helling te vergemakkelijken.



→ **Side Wind Assist (SWA)**

Dit systeem helpt de bestuurder bij zijwind in de rijbaan te blijven.



→ **Dodehoekwaarschuwing**

Waarschuwt de bestuurder bij gevaar in de dode hoeken via een lichtsignaal in de desbetreffende achteruitkijkspiegel.



→ **Adaptive Cruise Control**

De Adaptive Cruise Control is in te schakelen bij een snelheid vanaf 50 km/u. Vanaf dat moment werkt ook de automatische afstandsregeling tot de voorganger. Dit veiligheidssysteem past de snelheid van de auto automatisch aan om een veilige afstand tot je voorligger te bewaren.



→ **Herkenning van verkeersborden**

Verkeersborden herkennen en de bestuurder op de hoogte houden van snelheidsbeperkingen en andere belangrijke weginformatie.

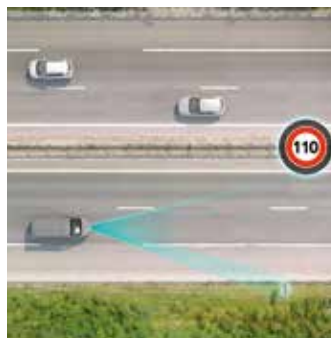

**Active
Emergency
Braking
(AEBS)
beschikbaar
op alle
modellen**

Technische Specificaties

DIVERSE MODELLEN

→ L1H1 Bestelwagen



→ L2H1 Dubbele cabine



→ L2H1 Bestelwagen



→ L2H1 Combi



→ L2H2 Bestelwagen



→ L2 Platform cabine



KLEUREN

Effen lakkleuren



Glacier White



Urbain Grey



Cumulus Bleu

Metalic kleuren



Highland Grey



Comète Grey



Carmin Red



Midnight Black

Afwerkingen

RED EDITION



Bekleding

Grijze koolstofvezel.



Exterieurdesign

Verchroomde grille, halfgespoten voorbumper in carrosseriekleur, gespoten zijdeurrail, kolom rond achterlichten.



Velgen

16" stalen velgen.



RED EDITION EXCLUSIVE



Bekleding

Zwarte geometrische stof.



Exterieurdesign

Verchroomde grille, gespoten voorbumper in carrosseriekleur, gespoten zijdeurrail, kolom rond achterlichten, zijbeschermers, achterbumper en spiegels in kleur, Red Edition stickers.



Velgen

17" lichtmetalen velgen.
Zilver Zwart Rood.



Accessoires



Trekhaak



Dakdragers



Dorpel beschermer



Red Edition vloermat



Sidesteps

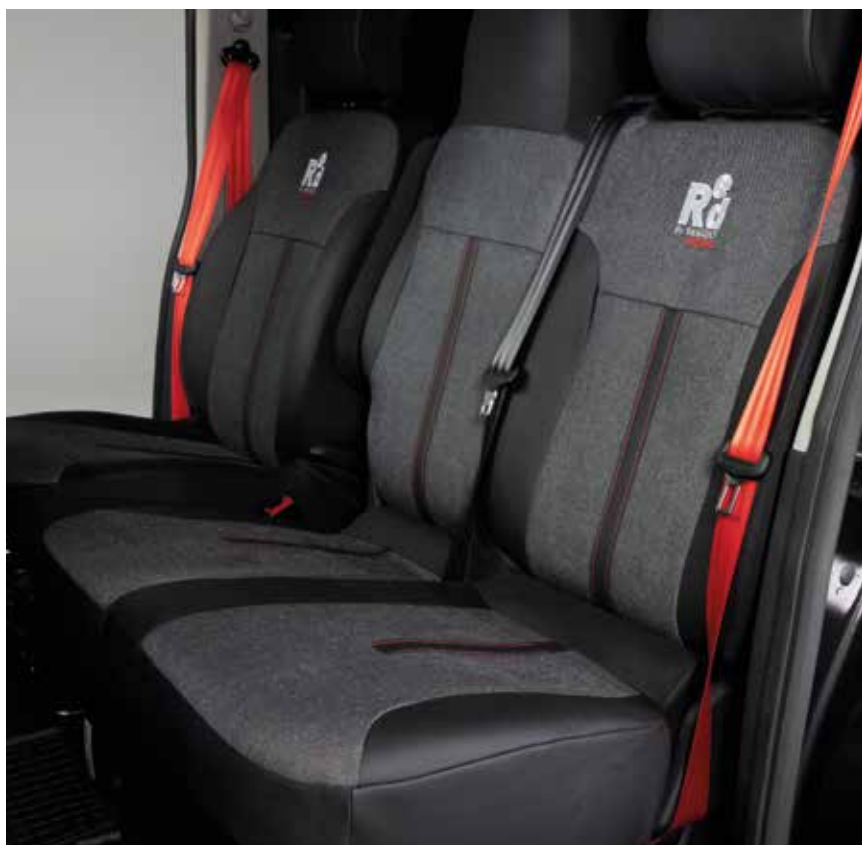

Red Edition stoelhoezen



Zijluikvergrendeling

Overzicht uitvoeringen

	Bestelwagen		Bestelwagen dubbele cabine	Platform cabine	9-zitter combi
	L1H1 L2H1	L1H2 L2H2	L1H1 L2H1	L2	L1H1 L2H1
Type	Red EDITION Red EDITION EXCLUSIVE		Red EDITION Red EDITION EXCLUSIVE	Red EDITION	Red EDITION
Handgeschakelde versnellingsbak	110 pk 130 pk 150 pk 170 pk		150 pk 170 pk	150 pk 170 pk	150 pk
Automatische versnellingsbak	150 pk 170 pk		-	-	150 pk 170pk
GCW	L1H1 : 3T L2H1 : 3T1		3T	3T	2T8

Aandrijving

	110 pk Stop & Start	130 pk Stop & Start	150 pk Stop & Start	170 pk Stop & Start
Motorvermogen	4 cilinders / 2,0 l / Single Turbo			
Maximumvermogen bij 3500 tpm	81 kW	96 kW	110 kW	125 kW
Maximumkoppel bij 1500 tpm	300 Nm	320 Nm	350 Nm	380 Nm
Type injectie	Common Rail Direct Injection (2500 bar)			
Tankinhoud (Brandstof / AdBlue)	80 L / 24.7 L			
Transmissie	Handgeschakeld 6 versnellingen		Handgeschakeld 6-versnellingen / EDC6 dubbele koppeling	
Standaard	EURO 6 D-FULL			
Cyclus	WLTP (Worldwide harmonized Light vehicles Test Procedures)			
Brandstoffen die voldoen aan de Europese normen waarmee de motoren van in Europa verkochte voertuigen compatibel zijn	<p>B7 : EN590 conforme brandstof die maximaal 7% vetzuurmethylesters bevat</p> <p>B10 : EN16734 conforme brandstof die maximaal 10% vetzuurmethylesters bevat</p> <p>XTL : EN15940 conforme paraffinische dieselbrandstof met maximaal 7% vetzuurmethylesters per volume</p>			

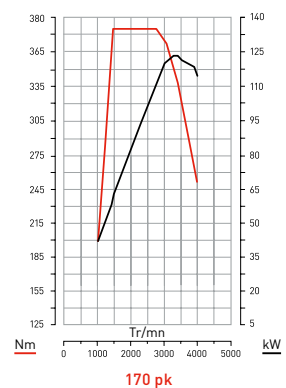
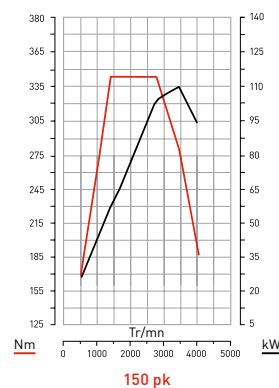
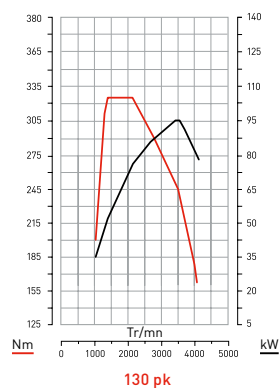
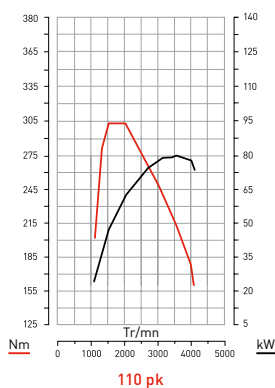

Gewicht en afmetingen

Bestelwagen / Bestelwagen dubbele cabine

Voorwielaandrijving	Bestelwagen				Bestelwagen dubbele cabine	
	L1H1	L1H2	L2H1	L2H2	L1H1	L2H1
GCW	3 t	3 t	3,1 t	3 t	3 t	3 t
Afmetingen exterieur						
Totale lengte	5080 mm		5480 mm		5080 mm	5480 mm
Vooroverbouw	1014 mm					
Wielbasis	3098 mm		3498 mm		3098 mm	3498 mm
Achteroverbouw	968 mm					
Totale breedte / met buitenspiegels	1956 / 2283 mm					
Totale hoogte	1971 mm	2495 mm	1967 mm	2498 mm	1971 mm	1967 mm
Draaicirkel tussen trottoirs / tussen muren	6,2 / 6,4 m		6,9 / 7,18 m		6,2 / 6,4 m	6,9 / 7,18 m
Min. bodemvrijheid	160 mm					
Gewichten						
Max. draagvermogen vooras	1625 kg					
Max. draagvermogen achteras	1650 kg					
Max. trekgewicht ongeremd/geremd handgeschakeld	750 / 2500 kg *					
Max. trekgewicht ongeremd/geremd EDC	750 / 1680 kg	-	750 / 1630 kg	-	750 / 1680 kg	750 / 1630 kg
Laadruimte (mm)						
Volume laadruimte	5,8 m ³	6,7 m ³	7,75 m ³	8,9 m ³	3,36 m ³	4,3 m ³
Breedte + Lengte scheidingswand	510 X 222 mm				-	
Nuttige binnenlengte bij 1 meter	2537 mm		2937 mm		2023 / 1340 mm	2423 / 1740 mm
Nuttige binnenlengte op de vloer inclusief de ruimte onder de bank / doorlaadluik	2950 / 3750 mm		3350 / 4150 mm		-	
Bruikbare hoogte	1387 mm	1898 mm	1387 mm	1898 mm	1387 mm	
Bruikbare binnenbreedte	1662 mm					
Breedte tussen de wielkasten	1268 mm					
Zijschuifdeur(en)						
Hoogte	1284 mm					
Breedte bij 100 mm / 600 mm	1030 / 907 mm					
Achterdeuren						
Hoogte deuren 180°	1320 mm	1820 mm	1320 mm	1820 mm	1320 mm	1820 mm
Breedte (bij 70 mm)	1391 mm					
Laaddrempel	552 mm					

* M.u.v. 110 pk max 2000kg

Cabines

BESTELWAGEN

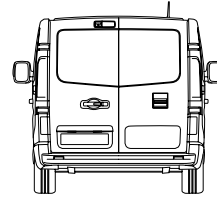
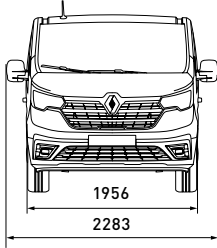

L1H1

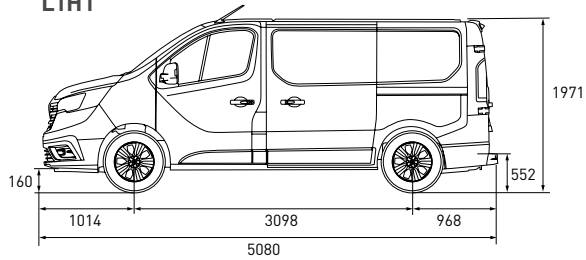

L2H1

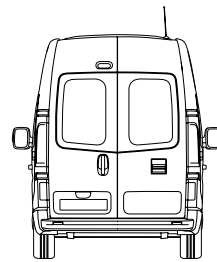
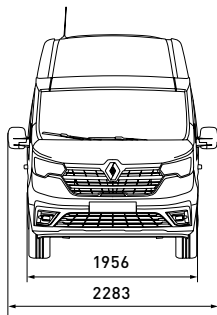
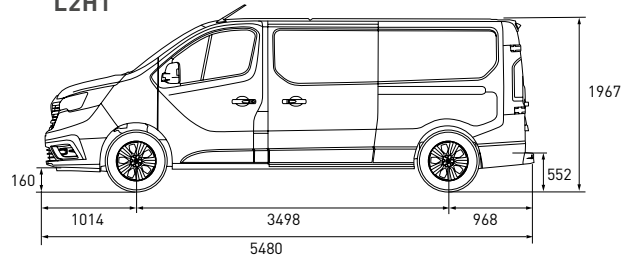

L1H2

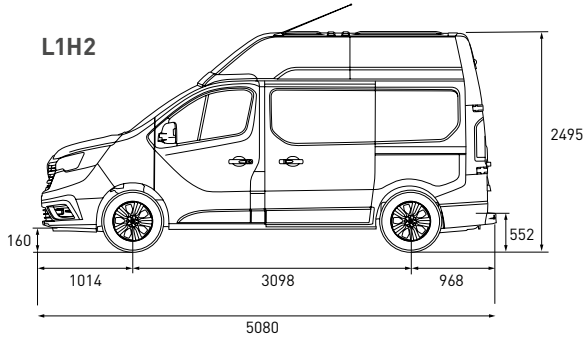

L2H2

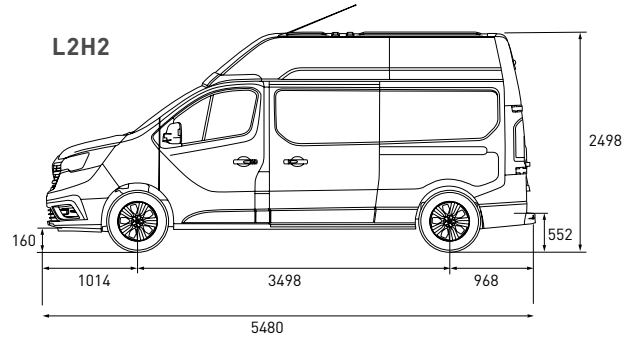

BESTELWAGEN DUBBELE CABINE

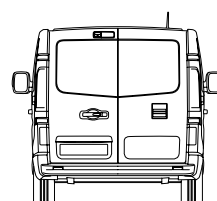
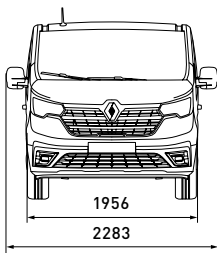

L1H1

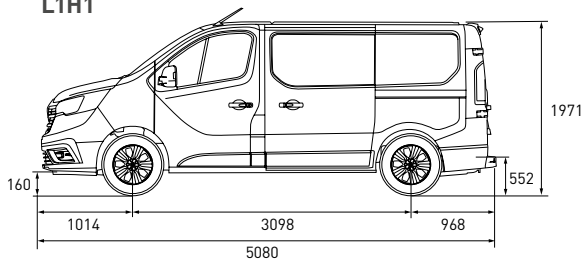

L2H1

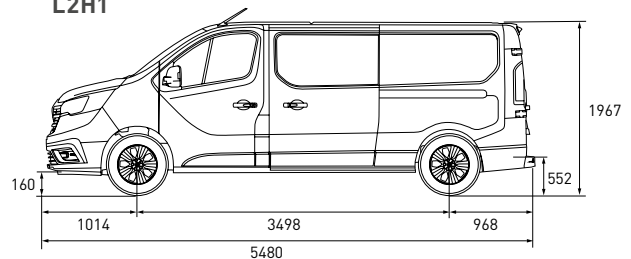

Gewicht en afmetingen

Platform cabine / 9-zitter combi

	Platform cabine	9-zitter combi	
	L2	L1H1	L2H1
Voorwielaandrijving			
GCW	3 t	3 t	3 t
Afmetingen exterieur			
Totale lengte	5248 mm	5080 mm	5480 mm
Vooroverbouw	1014 mm		
Wielbasis	3498 mm	3098 mm	3498 mm
Achteroverbouw	817 mm	968 mm	
Totale breedte / met buitenspiegels	1956 / 2283 mm	1956 / 2283 mm	
Totale hoogte	1967 mm	1971 mm	1967 mm
Draaicirkel tussen trottoirs / tussen muren	6,9 m / afhankelijk van carrosserie	6,2 / 6,4 m	6,9 / 7,18 m
Min. bodemvrijheid	160 mm	160 mm	
Gewicht en ladingen			
Max. draagvermogen vooras	1585 kg	1625 kg	
Max. draagvermogen achteras	1650 kg	1650 kg	
Max. trekgewicht ongeremd/geremd handgeschakeld	750 / 2000 kg	750 / 2500 kg	
Max. trekgewicht ongeremd/geremd EDC	-	750 / 1800 kg	750 / 1690 kg
Effectief volume			
Versie 8-9 personen	-	1 m ³	1,8 m ³
3e zitrij ingeklapt/verwijderd	-	2,5 / 3,2 m ³	3,4 / 4,1 m ³
2e zitrij ingeklapt/verwijderd	-	4,7 / 5,2 m ³	5,7 / 6,0 m ³
Afmetingen interieur			
Laadlengte bij 8-9 zitplaatsen	-	736 mm	1136 mm
Laadlengte 3e zitrij ingeklapt/verwijderd	-	1152 / 1650 mm	1552 / 2050 mm
Laadlengte 2e zitrij ingeklapt/verwijderd	-	2066 / 2537 mm	2466 / 2937 mm
Bruikbare hoogte	-	1369 mm	
Bruikbare binnenbreedte		1662 mm	
Breedte tussen de wielkasten	-	1268 mm	
Zijschuifdeur(en)			
Hoogte	-	1284 mm	
Breedte bij 100 mm / 600 mm	-	1030 / 907 mm	
Achterdeuren			
Hoogte deuren 180° / achterklep	-	1320 / 1295 mm	
Breedte (bij 70 mm)	-	1391 mm	
Laaddrempel	-	552 mm	

Cabines

PLATFORM CABINE

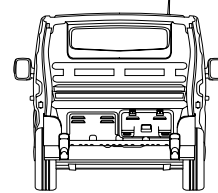
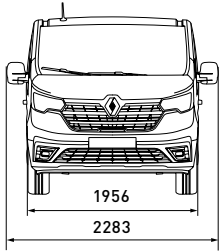

L2

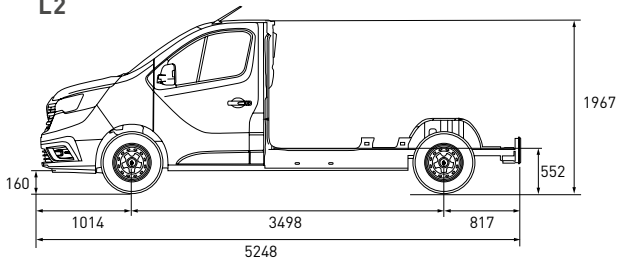

9-ZITTER COMBI

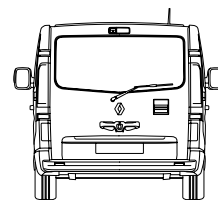
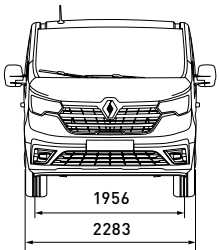

L1H1

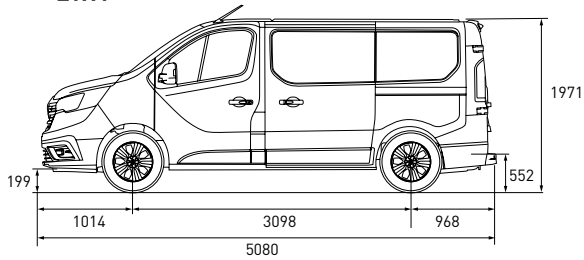

L2H1

